

# INVOLIGHT

Руководство по эксплуатации.

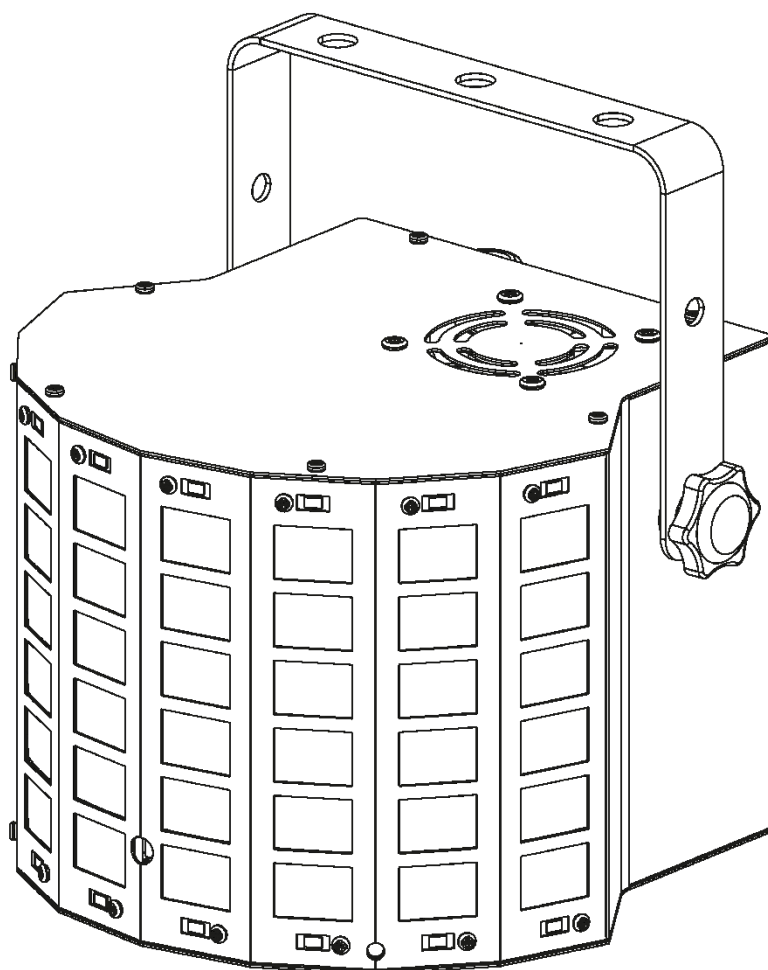

## VENTUS L

LED 3-in-1 Лучевой эффект.

Derby-эффект, стробоскоп, лазерные узоры.



Ноябрь 2016г.

**Поздравляем вас с покупкой INVOLIGHT „VENTUS L“! Вы стали обладателем высококачественного и профессионального LED-эффекта с новейшими технологиями. Чтобы ваш „VENTUS L“ проработал дольше, внимательно прочитайте данное руководство перед эксплуатацией.**

## **Часть 1: Предупреждения.**

### **1.1 общие сведения значений символов и предупреждений:**

#### **ОПАСНОСТЬ!**

В сочетании с символом предупреждает и указывает на непосредственную опасную ситуацию, которая приводит к смерти или тяжелым травмам, если ее не предотвратить.

#### **ПРЕДУПРЕЖДЕНИЕ!**

В сочетании с символом указывает на потенциально опасную ситуацию, которая может привести к смерти или тяжелым травмам, если ее не предотвратить.

#### **ОСТОРОЖНО!**

В сочетании с символом указывает на потенциально опасную ситуацию, которая может привести к незначительным или легким травмам, если ее не предотвратить.

#### **ПРИМЕЧАНИЕ!**

В сочетании с символом указывает на потенциально опасную ситуацию, в отношении имущества и окружающей среды которая может привести к повреждениям, если ее не предотвратить.



Предупреждение об опасности.



Предупреждение о высоком напряжении.



Предупреждение о лазерных лучах.



Предупреждение о заземлении.



Общий знак предупреждений.



Перед тем как выдернуть сетевую вилку.

## 1.2 указания по технике безопасности:

Эта информация содержит важные указания по безопасной эксплуатации прибора.

Убедитесь в том, что эти сведения доступны всем, кто использует данное устройство.

Пожалуйста, прочтите внимательно все предупреждения и инструкции по эксплуатации перед использованием этого светового прибора. Сохраняйте это руководство на протяжении всего времени эксплуатации во избежание вопросов. Пожалуйста, следуйте всем указаниям в данном руководстве.

### ОПАСНОСТЬ!



#### Поражение электрическим током в результате неправильного питания.

Этот прибор и его конструкция соответствует классу защиты I и может использоваться только с розеткой с заземленным контактом. Используйте для подключения только поставляемый в комплекте с сетевой кабель питания. Проверьте, изоляцию сетевого кабеля на предмет повреждений. Повреждение изоляции сетевого кабеля может привести к поражению электрическим током или пожара, что представляет опасность для жизни. Если у вас есть сомнения, обратитесь к квалифицированному электрику.

### ОПАСНОСТЬ!



#### Поражение электрическим током вследствие высокого напряжения внутри устройства.

Для работы устройства используется высокое напряжение. Не вносите никаких изменений в устройство и никогда не снимайте крышки. Внутри устройства нет компонентов, обслуживаемых пользователем. Несоблюдение может привести к поражению электрическим током, пожара, что представляет опасность для жизни.

### ОПАСНОСТЬ!



#### Отключение от электросети.

Сетевая вилка является основным разделительным элементом с розеткой. Отсоедините кабель питания от розетки, чтобы отключить прибор полностью от электричества.

### ПРЕДУПРЕЖДЕНИЕ!



#### Условия эксплуатации.

Данное изделие предназначено для использования исключительно в помещениях. Во избежание повреждений не подвергайте устройство воздействию жидкостей или влаги. Если есть подозрение, что жидкость проникла в устройство, то устройство должно быть отсоединено от сети сразу. Это также применимо, если устройство подверглось воздействию высокой влажности, после этого прибор даже если и работает, казалось бы, он должен быть проверен квалифицированным специалистом. Повреждение изоляции корпуса может вызвать поражение электрическим током. Избегайте прямых солнечных лучей, сильных загрязнений и сильной вибрации.

### ПРЕДУПРЕЖДЕНИЕ!



#### Травмы глаз из-за высокой интенсивности света.

Запрещается смотреть длительное время непосредственно на источник света, это может вызвать ожоги сетчатки.

### ПРЕДУПРЕЖДЕНИЕ!



#### Риск эпилептического приступа.

Избегайте длительной работы эффекта стробоскопа в частоте от 10 до 20 вспышек в секунду, так как у чувствительных людей могут быть вызваны эпилептические припадки (особенно характерно для людей с хроническим заболеванием эпилепсии).

### ПРИМЕЧАНИЕ.



#### Опасность пожара.

Никогда не накрывать устройство или его вентиляторы. Не устанавливайте прибор рядом с источником тепла. Держите устройство вдали от открытого огня.

**ОПАСНОСТЬ!**



### **ОПАСНОСТЬ ИЗ-ЗА ЛАЗЕРНОГО ИЗЛУЧЕНИЯ!**

Этим символом обозначают лазерное выходное отверстие устройства.

## **ОСТОРОЖНО! ВАЖНЫЕ УКАЗАНИЯ В ОТНОШЕНИИ ПРОДУКТОВ ЛАЗЕРА!**

Это устройство содержит лазер класса 2M согласно классификации по DIN EN 60825-1:2007. Класс 2M определен только для видимого лазерного излучения в диапазоне 400-700нм. Он считается безопасным по отношению к случайному облучению, при котором человек может отвернуться в течение четверти секунды. Запрещается смотреть на лазерный луч с помощью оптических инструментов, таких как лупы, линзы, телескопы или бинокли! Никогда не направлять лазерный луч в глаза. Не допускайте посторонних лиц к прибору изменять настройки лазера, для этого зафиксируйте замок-выключатель и удалите соответствующий ключ.

### **1.3 Использование По Назначению:**

Предназначен для профессионального использования в области световых шоу исключительно в закрытых помещениях. Прибор должен использоваться только персоналом, имеющим достаточные физические, сенсорные и умственные способности, а также соответствующие знания и опыт. Другие лица могут использовать прибор только под руководством компетентного лица или после его инструктирования.

Обратите внимание при выборе места установки, убедитесь что устройство не будет подвергаться воздействию избыточного тепла, влаги и пыли. Удостоверьтесь, что кабель лежит свободно и не натянут. Не выполняя этих правил, вы ставите под угрозу собственную безопасность и безопасность третьих лиц. Температура окружающей среды при эксплуатации должна быть от  $-5^{\circ}\text{C}$  до  $+45^{\circ}\text{C}$ . Берегите прибор от воздействия прямых солнечных лучей. Пожалуйста, обратите внимание, что самовольные изменения в устройстве из соображений безопасности запрещены. Устройство используется иначе, чем описано в данной инструкции, может привести к повреждению устройства и отмене гарантии. Кроме того, любые другие риски, например, короткое замыкание, пожар, поражение электрическим током, и.т.д; также не являются гарантийным случаем.

**INVOLIGHT «VENTUS L»** нельзя использовать на открытом воздухе.

Прибор не предназначен для непрерывной эксплуатации. Перерывы в работе увеличивают срок службы прибора.

**Держите подальше детей маленького возраста от прибора. Не разрешается эксплуатировать световой прибор без присмотра старшего возраста людей.**

## **Часть 2: Установка.**

Распакуйте устройство, и перед использованием, тщательно проверьте его на предмет повреждений. Установите прибор в подходящем месте или прикрепите его к ферме. При установке прибора на высоте, для безопасности он должен монтироваться со страховочным тросиком. Затем подключите прибор к источнику питания. При необходимости подключите кабель DMX, для подсоединения к другим устройствам или DMX контроллеру. Подробнее о режиме DMX и режиме Master/Slave, описано в Части 3 данного руководства.

**При установке должны соблюдаться положения BGV C1 (ранее VBG 70) и DIN 15560!  
Установка должна осуществляться только квалифицированным персоналом!**

**ВАЖНО!** При потолочном монтаже требуется высокий уровень опыта. Необходимы знания для расчета допустимой нагрузки, используемого материала, для монтажа конкретно данного прибора. Постарайтесь ни при каких обстоятельствах, не выполнять установку, если не имеете соответствующую квалификацию. Поручите такую работу профессиональным монтажникам. В результате неправильной установки это может привести к травмам и/или повреждению имущества.

## Часть 3: Функции.

### 3.1 управление:

**INVOLIGHT „VENTUS L“**, это светодиодный лучевой эффект с возможностью управления по протоколу DMX-512. Световой прибор «VENTUS L» сочетает в себе Derby-эффект, Grating-лазер и стробоскоп. Он может управляться по 4 каналам DMX, а также используется в режиме «авто», от звуковой активации или с помощью функции Master/Slave. Прибор включается через сетевой разъем и подключается с помощью прилагаемого кабеля питания к электрической сети. Через IEC-разъем (опционально) можно направить поток от одного к следующему прибору. Таким образом, несколько световых приборов могут питаться от одной розетки. Вы можете настроить различные режимы работы на дисплее в меню „VENTUS L“ либо управлять им с любого стандартного DMX-контроллера.

Рис. 1 (задняя панель корпуса):

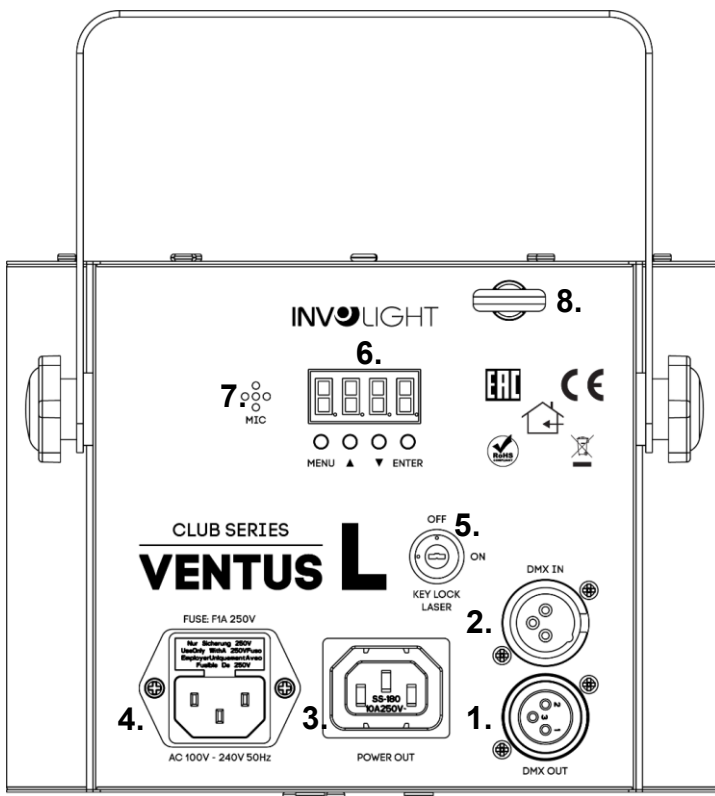

1. **DMX Out:** 3-контактный разъем XLR-«выход» для передачи DMX-сигнала.
2. **DMX IN:** 3-контактный разъем XLR-«вход» для подключения DMX-устройств (например DMX-консоль).
3. **POWER Out:** выходной разъем IEC переменного тока.
4. **POWER IN:** входной разъем питания IEC переменного тока с предохранителем F3A 250V.
5. **Выключатель:** включение и выключение лазер-эффекта. Ключ гарантирует, что никто посторонний не сможет воспользоваться лазером при эксплуатации.
6. **Дисплей-меню:** Отображает режим работы и функции прибора.
7. **Встроенный микрофон:** используется для синхронизации шоу с ритмом музыки.
8. **Разъем для установки специального страховочного элемента.**

Назначение соединительных проводов питания осуществляется следующим образом:

Линия	Контакт	Обозначения
коричневый	фаза	L
синий	нейтральный	N
Желто-зеленый	земля	

**Заземленный провод должен быть обязательно подключен!**

### 3.2 режимы работы и настройки меню:

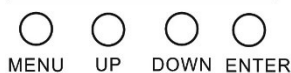
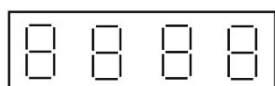

**MENU** – Для выбора режима.

**ENTER** - Процесс активации регулировки пункта меню или сохранение выбранной настройки.

**UP** – Значение «вверх» регулировки по меню.

**DOWN** – Значение «вниз» регулировки по меню.

**VENTUS L** имеет различные режимы работы, которые можно выбрать через дисплей - меню (См. рис.1 задняя часть корпуса) и установить. Для этого необходимо нажать „Menu“ и выбрать ту функцию для настройки, которая необходима. С помощью кнопки „Enter“, перейти к каждому регулируемому значению. Затем нажимайте „Up“ или „Down“ для выбора нужного значения. Активация того или иного режима всегда подтверждается с помощью кнопки „Enter“. Ознакомьтесь с этими настройками для оптимальной работы «**VENTUS L**».

Вы можете установить следующие режимы и функции:

Программа	Режим	Описание
AUTO	AU-1	Автоматическая программа 1
	AU-2	Автоматическая программа 2
	AU-3	Автоматическая программа 3
	AU-4	Автоматическая программа 4
	AU-5	Автоматическая программа 5
	AU-6	Автоматическая программа 6
	AU-7	Автоматическая программа 7
SOUND	SO-1	От звуковой активации саунд программа 1
	SO-2	От звуковой активации саунд программа 2
	SO-3	От звуковой активации саунд программа 3
	SO-4	От звуковой активации саунд программа 4
	SO-5	От звуковой активации саунд программа 5
	SO-6	От звуковой активации саунд программа 6
	SO-7	От звуковой активации саунд программа 7
SPEED	SP1— SP9	Скорость автоматической программы
SENS	SE1— SE9	Чувствительность микрофона
SILE	OFF	Относится к режимам Авто и Sound. В беззвучном режиме „OFF“ работает в текущей программе прибора, медленно, если нет других музыкальных сигналов (бас импульсы).
	ON	Относится к режимам Авто и Sound. Silent-в режиме „ON“ выключаются световые лучи прибора (BLACKOUT) если нет других музыкальных сигналов (бас импульсы).
INFRA	ON	Включение пульта дистанционного управления.
	OFF	Выключение пульта дистанционного управления.
ADDR	4CH	4 канала по DMX.
SLAV	SLAV	Режим работы Master/Slave.
DISP	DISP	Дисплей для нормального использования.
	D.SIP	Дисплей в условиях подвесной эксплуатации (реверс)

**Автоматическое управление:**

Нажмите кнопку „Menu“ до появления на дисплее „Auto“. Прибор начнет воспроизводить автоматическую программу. Еще одним нажатием на кнопку „Enter“ приводит к выбору режимов автоматической программы „AU 1“ до „AU-7“. С помощью кнопок „Up“ и „Down“ вы можете выбрать желаемый режим автоматической программы.

**Режим Sound (звуковая активация):**

Нажмите кнопку „Menu“ до появления на дисплее „Sound“, еще одним нажатием на кнопку „Enter“ приводит к выбору режимов программы «Sound» с „SO-1“ до „SO-7“. С помощью кнопок „Up“ и „Down“ вы можете выбрать необходимый режим звуковой активации.

**Скорость программы:**

Нажмите кнопку „Menu“ до появления на дисплее „SPEED“. Еще одним нажатием на кнопку „Enter“ приводит в действие к выбору режимов скорости „SP-1“ до „SP9“. С помощью кнопок „Up“ и „Down“ вы можете настроить желаемый режим скорости выбранной программы.

**Чувствительность микрофона:**

Чувствительность, с которой прибор реагирует на музыкальные сигналы (басовые импульсы). Нажмите кнопку „Menu“ до появления на дисплее „Sens“. Еще одним нажатием на кнопку „Enter“ приводит к выбору режимов чувствительности микрофона „SE-1“ до „SE-9“. С помощью кнопок „Up“ и „Down“ вы можете настроить необходимый режим чувствительности микрофона. Чем выше значение, тем чувствительнее микрофон реагирует на музыкальные сигналы (басовые импульсы).

**Беззвучный режим:**

Нажмите кнопку „Menu“ до появления на дисплее „SILE“, еще одним нажатием на кнопку „Enter“ приводит к выбору между „ON“ или „OFF“. С помощью кнопок „Up“ и „Down“ можно включить бесшумный режим „ON“ или выключить „OFF»

**ИК-Управление:**

Нажмите кнопку „Menu“ до появления на дисплее „INFR“. Еще одним нажатием на кнопку „Enter“ приводит к выбору между „ON“ или „OFF“. С помощью кнопок „Up“ и „Down“ ИК-пульт дистанционного управления можно включить „ON“ или выключить „OFF“.

**DMX-Режим:**

Для DMX сигнала необходимо выбрать режим и задать начальный адрес, нажмите „Menu“ клавишу до появления на дисплее „ADDR“. Далее нажатием на „Enter“ ведет к выбору начального адреса DMX „d1“ до „d512“. С помощью кнопок „Up“ и „Down“ вы можете настроить необходимый стартовый адрес.

**MASTER|SLAVE-Режим:**

„VENTUS XXL“ можно связать с другими аналогичными световыми приборами. Для установки прибора в качестве ведомого, нажмите клавишу „Menu“, пока на дисплее не появится „Slav“. Подтвердите нажатием клавиши „Enter“. Выберите на Master(главном) световом устройстве необходимую программу. Подключаемые таким образом световые приборы будут работать синхронно.

**Дисплей-реверс:**

Нажмите кнопку „Menu“, пока не появится „disp“. С помощью кнопок „Up“ и „Down“ выбрать. Экран для обычного использования „D-ISP“ или для использования на весу „D-SIP“. Подтвердите нажатием клавиши „Enter“.



### 3.3 Назначение DMX-каналов в таблице:

#### 4-Канальный Режим:

CH1 Лазер-эффект	0-9	Отсутствует вращение
	10-59	Вращение вперед (медленно-быстро)
	60-69	Стоп
	70-119	Лазер реверсивное движение (медленно-быстро)
	120-129	Стоп
	130-255	двигатель вперед и вращение обратно ( медленно → быстро )
CH2 Derby-эффект	0-127	Плавное проецирование
	128-255	Вращение Вперед и обратно ( медленно → быстро )
CH3	0-9	Black out (закрытие)
	10-19	Красный
	20-29	Зеленый
	30-39	Синий
	40-49	Белый
	50-59	Красный+зеленый
	60-69	Зеленый+синий
	70-79	Синий+белый
	80-89	Красный+белый
	90-99	Красный+синий
	100-109	Зеленый+белый
	110-119	синий+зеленый+белый
	120-129	красный+синий+белый
	130-139	красный+зеленый+белый
	140-149	красный+зеленый+синий
	150-159	Все LED горят
	160-169	Эффект радуги группа 1
	170-179	Эффект радуги группа 2
	180-189	Эффект радуги группа 3
	190-199	Эффект радуги группа 4
	200-209	Эффект радуги группа 5
	210-219	Эффект радуги со строб эффект группа 1
	220-229	Эффект радуги со строб эффект группа 2
	230-239	Эффект радуги со строб эффект группа 3
	240-249	Эффект радуги со строб эффект группа 4
250-255	Эффект радуги со строб эффект группа 5	
CH4	0-9	Отсутствует функция
	10-119	Автоматическая программа (медленно - быстро)
	120-255	От звуковой активации ( медленно - быстро )

### 3.4 Соединения в режиме „DMX“:

DMX512 (англ. Digital Multiplex) — стандарт, описывающий метод цифровой передачи данных между контроллерами и световым оборудованием, а также дополнительным оборудованием посредством общего кабеля управления.

Стандарт DMX512 позволяет управлять по одной линии связи одновременно 512 каналами, (не путать каналы с приборами, один прибор может использовать иногда несколько десятков каналов). Каждый прибор имеет определённое количество управляемых дистанционно параметров и занимает соответствующее количество каналов в пространстве DMX512.

#### DMX-подключение:

Подключите XLR-кабелем DMX-«выход»(OUT) прибора с DMX-входом(IN) DMX-контроллера или другого DMX-устройства. Подключите XLR-кабелем «вход»(IN) первого DMX-прибора с «выходом»(OUT) второго и так далее, чтобы сформировать последовательное цепное соединение.

Один трех контактный XLR разъем служит в качестве DMX-выхода, один трех контактный разъем XLR DMX служит входом.

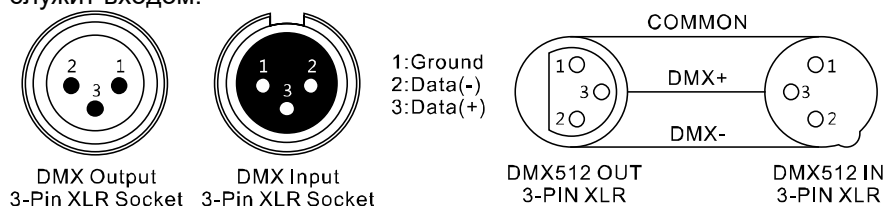

Для установок с очень длинным DMX-кабелем или из-за высоких электрических помех, например, на дискотеке, рекомендуется использовать «DMX-терминатор». «DMX терминатор» будет служить XLR-разъему как сопротивление 120 Ом. между контактами 2 и 3, и вставляется в последний выходной разъем DMX-линии.

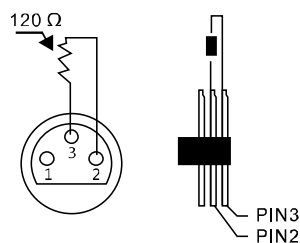

### 3.5 Подключения в режиме „Master/Slave“:

Эта функция позволяет синхронизировать несколько световых приборов управляя при этом одним световым устройством, выбирая режим с одного прибора, при включенном Master/Slave, другие также будут работать в этом режиме, например, синхронно от звуковой активации. Эта функция особенно полезна, чтобы начать шоу без существенной траты времени на программирование. Подключите кабелем XLR к DMX-«выходу»(OUT) световой прибор Master (главный) с DMX-входом(IN) первого вспомогательного аппарата, затем подключите DMX-«выход» первого вспомогательного аппарата с DMX-входом второго вспомогательного аппарата и так далее.

### 3.6 Автономный режим:

„VENTUS L“ может также использоваться в Автономном режиме без установки DMX-контроллера. Для этого отсоедините „VENTUS L“ от контроллера и активируйте встроенные программы.

### 3.7. Инфракрасный пульт дистанционного управления:

Пульт дистанционного управления позволяет управлять „VENTUS L“ без DMX-контроллера и предлагает значительно больше возможностей, чем с помощью ручного управления по меню.

Убедитесь, что пульт дистанционного управления направлен непосредственно на устройство, чтобы между устройством и пультом не было никаких препятствий.

#### **АВТО режим:**

Кнопка „AUTO“ переводит устройство в автоматический режим.

1. Нажмите кнопку <AUTO> на пульте дистанционного управления.
2. Нажмите <+> или <-> между 7 различными программами

#### **ЗВУКОВОЙ режим:**

Кнопка «SOUND» переводит устройство в режим музыки контролируемой эксплуатации.

1. Нажмите <SOUND> на пульте дистанционного управления.
2. Нажмите <+> или <-> для переключения 7 различных программ

#### **STROBE(стробоскоп) режим:**

Кнопка <STROBE> включает эффект стробоскопа в автоматическом режиме или от звуковой активации.

1. Нажмите <STROBE> на пульте дистанционного управления.
2. Нажмите <+> или <-> для переключения между 9 различными строб эффектами.
3. Чтобы отключить строб-эффект нажмите снова кнопку «STROB».

#### **СКОРОСТНОЙ режим:**

Кнопка <SPEED> позволяет регулировать скорость вращения в автоматическом режиме, или от звуковой активации.

1. Нажмите <SPEED> на пульте дистанционного управления.
2. Нажмите <+> или <-> для выбора между 9 скоростями.

#### **DMX режим:**

Нажмите кнопку <DMX/%> чтобы перевести устройство в режим DMX.

#### **РУЧНОЙ режим:**

1. Нажмите кнопку <MANUAL> на пульте дистанционного управления.
2. С помощью кнопок R, G, B, можно выбрать нужные цвета для световых эффектов.
3. Нажмите <+> или <-> для того, чтобы выбрать между 15 различных цветовых пресетов.

#### **Нумерация 1~9:**

С помощью кнопок от 1-9, можно выбрать нужную яркость цвета для работы прибора в автоматическом режиме или от звуковой активации.

1. Нажмите от <1> до <9> для выбора между уровнями яркости.

#### **SENSITIVITY:**

С помощью кнопки SENSIVITY можно регулировать чувствительность микрофона для работы прибора под музыку.

1. Нажмите кнопку выбора <SENSIVITY> (чувствительность микрофона).
2. Нажмите <+> или <-> для выбора между 9 уровнями чувствительности микрофона.

#### **UNIT режим:**

1. Нажмите клавишу < UNIT > на пульте дистанционного управления.
2. Нажмите для включения лазера кнопку <1> чтобы отключить нажмите кнопку BLACK-OUT.

#### **Кнопка <BLACK OUT> выключает все источники Света.**

1. Нажмите <BLACK-OUT> чтобы выключить источники Света.
2. Нажмите <BLACK-OUT> еще раз для включения источников Света.

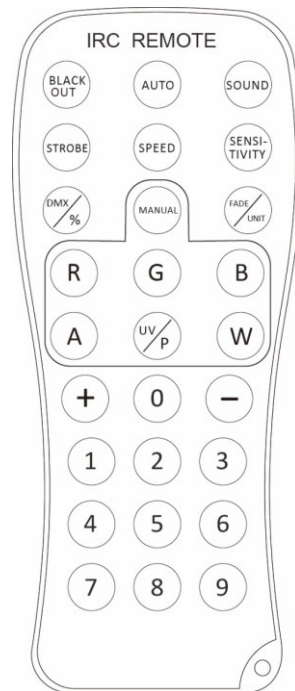

## Часть 4. Устранение неполадок:

### Устройство не работает, или нет света:

**Проверьте подключение к сети и главный предохранитель.**

#### **Устройство не реагирует на команды DMX контроллера:**

Проверьте правильность распайки разъемов и целостность коммутационных кабелей.

Проверьте настройки DMX адреса и полярность сигнала.

Проверьте, не лежат ли кабели DMX рядом или вместе с кабелями высокого напряжения.

**Попробуйте использовать другой контроллер DMX.**

**Если данная рекомендация не привела к успеху, обратитесь к вашему дилеру.**

## Часть 5: Обслуживание.

**ВАЖНОЕ ПРИМЕЧАНИЕ:** Отключите устройство от сети перед проведением работы!

#### **Внимание Лазерный излучатель!**

При открытии корпуса никогда не вносите изменения в прибор. Изменение может привести к утечке опасного лазерного излучения, которая во много раз будет превышать мощность от указанной.

Все винты снаружи на корпусе должны быть затянуты и не содержать признаков коррозии. Корпус устройства, монтажные кронштейны и место установки (например, потолок или ферма) не должны быть деформированы, сверление дополнительных отверстий в монтажных кронштейнах не допускается.

Регулярно производите очистку доступных снаружи оптических элементов светового прибора. Частота обслуживания оптических элементов зависит от условий эксплуатации. Влажная или пыльная среда, работающие вблизи генераторы сценического дыма приводят к накоплению грязи на оптических элементах устройства. Для очистки необходимо использовать без ворсовую увлажненную ткань. Никогда не применяйте для очистки прибора спирт или растворители!

#### **Замена предохранителя:**

**ВАЖНО:** При замене предохранителя необходимо менять его на предохранитель того же типа и номинала. Если предохранитель перегорает неоднократно, пожалуйста, обратитесь в сервисный центр.

1. Отключите вилку от розетки и отсоедините разъем шнура питания от устройства.
2. Откройте держатель предохранителя на задней панели с помощью подходящей отвертки.
3. Извлеките неисправный предохранитель из держателя предохранителя.
4. Вставьте новый предохранитель в держатель предохранителя.
5. Вставьте держатель предохранителя на место.

**Техническое обслуживание устройства должно осуществляться только квалифицированным персоналом!**

## Часть 6: Технические характеристики.

<b>Название модели:</b>	<b>VENTUS L</b>
<b>Тип:</b>	LED-Лучевой и Лазерный эффект
<b>Цвет светодиода:</b>	RGBW
<b>Количество светодиодов</b>	4шт.
<b>Мощность одного светодиода:</b>	3W
<b>Цвет строб-эффекта:</b>	белый
<b>Количество светодиодов строб-эффекта:</b>	16шт.
<b>Мощность одного светодиода строб-эффекта:</b>	0,5W SMD
<b>Класс лазера в соответствии EN 60825-1:</b>	2M
<b>Цвет лазер-эффекта</b>	Красный (650nm), Зеленый (532nm).
<b>Мощность лазер-эффекта</b>	Зеленый 50mW, Красный 100mW.
<b>DMX IN вход:</b>	3-pin XLR «вход».
<b>DMX OUT выход:</b>	3-pin XLR «выход».
<b>DMX режим:</b>	4 канала.
<b>DMX функции:</b>	Derby-эффект; Стробоскоп; Лазер-Эффекты; Смена цвета; Звуковая активация; Авто-Программы; Вращение.
<b>Автономный режим:</b>	Авто-пргаммы, программы от звуковой активации (SOUND), в режиме работы Master/Slave.
<b>Элементы управления:</b>	Menu, Enter, Up, Down.
<b>Дисплей:</b>	4-значный LED Display.
<b>Рабочее напряжение:</b>	100-240 VAC, 50/60 Hz.
<b>Потребляемая мощность:</b>	20W.
<b>Разъём питания:</b>	Входной разъем питания IEC + выходной разъем IEC.
<b>Материал корпуса:</b>	Металлический.
<b>Цвет корпуса:</b>	Черный.
<b>Размер:</b>	265x240x182mm.
<b>Вес:</b>	2,18кг.
<b>Дополнительный свойства:</b>	Ключевой переключатель для лазера, ИК-пульт дистанционного управления.

## Часть 7: Охрана Окружающей Среды.

Для всех жителей Европейского Союза:

На данное изделие распространяется Европейская директива 2002/96/ЕС. Не утилизируйте свой старый прибор вместе с бытовым мусором.



Этот символ на изделии или упаковке указывает, что утилизация данного продукта может нанести вред окружающей среде. Утилизируйте прибор (или используемые для него батареи) не как несортированный бытовой мусор. Использованные батареи должны быть утилизированы на специализированное предприятие для утилизации. Это устройство должно быть возвращено дистрибьютору или в местную компанию по переработке. Уважайте местные экологические правила.

### Декларация о соответствии:

Продукты INVOLIGHT соответствуют основным требованиям и другим соответствующим спецификациям директив Директива по электромагнитной совместимости 2014/30 / ЕС и Директива LVD 2014/35 / ЕС.



#### ООО «ИНВАСК»

Адрес: 143406, Московская область, Красногорск, ул. Ленина, дом 3 Б

Тел. (495) 565-0161 (многоканальный)

Факс (495) 565-0161, доб. 105 <http://www.invask.ru> e-

mail: [invask@invask.ru](mailto:invask@invask.ru) **Сервис-центр «ИНВАСК»**

Адрес: 143400, Московская область, Красногорск, Коммунальный квартал, дом. 20 Тел.

(495) 563-8420, (495) 564-5228 e-mail: [service@invask.ru](mailto:service@invask.ru)

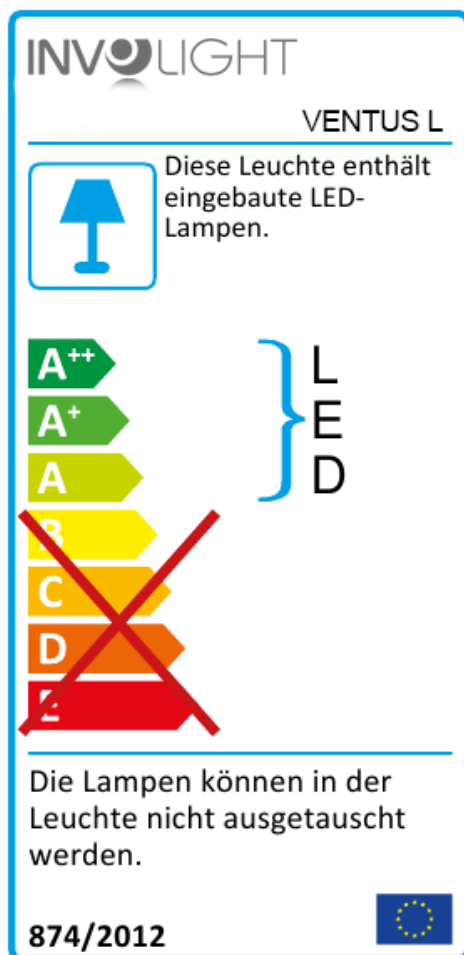

VENTUS L

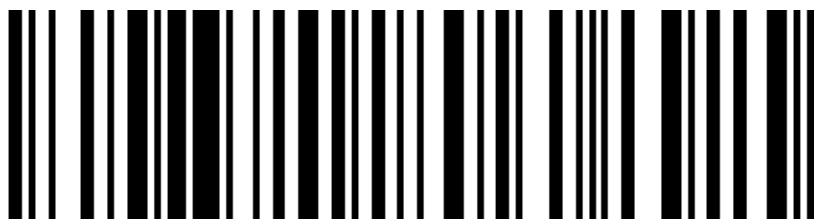

4052809267463

Bestellnummer: A-000000-05854



INVOLIGHT

